



# Tvättmaskin

## Användarhandbok

WD80J5\*\*\*\*

**SSEC** SEC

**SAMSUNG**

# Innehåll

<b>Information om säkerhet</b>	<b>3</b>
Vad du behöver veta om säkerhetsinstruktioner	3
Viktiga säkerhetssymboler	3
Viktiga säkerhetsföreskrifter	4
Instruktioner för WEEE	14
<b>Installation</b>	<b>15</b>
Vad ingår	15
Installationskrav	17
Installationen steg för steg	19
<b>Innan du startar</b>	<b>25</b>
Initiala inställningar	25
Riktlinjer för tvättprogram	26
Riktlinjer för tvättmedelsfack	28
<b>Köra maskinen</b>	<b>31</b>
Manöverpanel	31
Enkla steg för att starta	33
Endast torra kläder	34
Översikt av tvättprogram	35
Inställningar	38
<b>Underhåll</b>	<b>39</b>
Smart check	39
ANVÄNDA TORKPROGRAM	40
VÄDRINGSPROGRAM	41
Nödtömning	42
Rengöring	43
Återställning från frysande	46
Ta i beaktning den tid som tvättmaskinen inte används	46
<b>Felsökning</b>	<b>47</b>
Kontrollpunkter	47
Informationskoder	52
<b>Specifikationer</b>	<b>55</b>
Materialtabell	55
Skydda miljön	56
Specifikationsblad	57

# Information om säkerhet

Grattis till din nya tvättmaskin från Samsung. Denna manual innehåller viktig information för installation, drift och underhåll av din maskin. Vänligen ta tid till att läsa denna manual för att dra nytta av din tvättmaskins många fördelar och egenskaper.

## Vad du behöver veta om säkerhetsinstruktioner

Läs igenom den här användarhandboken noggrant för att säkerställa att du vet hur säkert och effektivt du använder vissa omfattande funktioner i din nya enhet. Förvara användarhandboken på en säker plats nära enheten för framtida referens. Använd denna hushållsapparat endast för avsett ändamål som beskrivs i denna manual.

Varningar och viktiga säkerhetsinstruktioner i denna manual omfattar inte alla möjliga betingelser och situationer som kan uppstå. Det är ditt ansvar att använda sunt förnuft, försiktighet och omsorg vid installation, underhåll och drift av din tvättmaskin.

Eftersom följande användaranvisningar täcker olika modeller, kan egenskaperna för din tvättmaskin skilja sig lite från de som beskrivs i den här bruksanvisningen och alla varningstecken kanske inte är tillämpliga. Om du har några frågor eller kommentarer, kan du kontakta närmaste servicecenter eller söka hjälp och information online på adressen [www.samsung.com](http://www.samsung.com).

## Viktiga säkerhetssymboler

Vad ikoner och tecken i denna bruksanvisning betyder:

### **VARNING**

Faror eller osäkra rutiner som kan leda till **svåra personskador, dödsfall och/eller materiella skador**.

### **VAR FÖRSIKTIG**

Faror eller osäkra rutiner som kan leda till **personskador och/eller materiella skador**.

### **OBS**

Anger att risk för personskador eller materiella skador föreligger.

# Information om säkerhet

---

Dessa varningstecken finns här för att förhindra att du och andra skadas.

Vänligen följ dem uttryckligen.

Efter att du har läst den här användarhandboken ska du förvara den på ett säkert ställe för framtida referens.

Läs alla instruktioner innan du använder hushållsapparaten.

Liksom för annan utrustning som går på el och innehåller rörliga delar finns potentiella risker. För att säkert kunna använda den här utrustningen ska du bekanta dig med dess funktioner och testa den före användning.

## Viktiga säkerhetsföreskrifter

---

### **VARNING**

Följ säkerhetsföreskrifterna när du vill minska risken för eldsvåda, elektrisk stöt eller personskador när du använder maskinen, inklusive följande:

1. Den här apparaten ska inte användas av personer (inklusive barn) med nedsatt fysisk, psykisk eller mental förmåga, eller som saknar erfarenhet och kunskap, förutom om de övervakas och instrueras i hur apparaten används av en person som ansvarar för deras säkerhet.
2. **För användning i Europa:** Den här maskinen kan användas av barn från 8 år och personer med nedsatt fysisk, känslomässig eller mental förmåga eller avsaknad av erfarenhet och kunskap om de har fått tillräcklig övervakning eller instruktioner gällande användning av enheten på ett säkert sätt och om de förstår vilka faror som medförs. Barn får inte leka med enheten. Rengöring och underhåll ska inte utföras av barn utan övervakning.
3. Barn skall övervakas för att försäkra om att de inte leker med hushållsapparaten.
4. Om strömsladden är skadad måste den bytas ut av tillverkaren, servicerepresentant eller motsvarande behörig person för att undvika fara.

5. De nya slanguppsättningen som levererades med tvättmaskinen ska användas och att den gamla uppsättningen av slangar inte får återanvändas.
6. För apparater som har en ventilationsöppning vid basen, säkerställ att en matta inte stör öppningarna.
7. **För användning i Europa:** Barn under 3 år ska inte använda apparaten om de inte övervakas.

 **VAR FÖRSIKTIG**

8. För att undvika fara på grund av oavsiktlig återställning av termisk säkring, får denna maskin inte tillföras via en extern kopplingsanordning, t.ex. en timer, eller anslutas till en krets som regelbundet slås på och av med nätet.
9. Torktumlaren ska inte användas, om kemikalier har använts vid rengöring.
10. Fiberfällan måste rengöras ofta, dock efter behov.
11. Bomullsfiber får inte anhopa sig runt torktumlaren. (gäller inte för apparater som är avsedda att ventileras till utsidan av byggnaden)
12. Adekvat ventilation måste tillhandahållas för att undvika återflöden av gaser in i rummet från apparater som använder annan bränsle, inklusive öppen eld.
13. Torka inte otvättade kläder i torktumlaren.
14. Klädföremål som har fläckar från ämnen såsom matolja, aceton, alkohol, bensin, fotogen, fläckborttagningsmedel, terpentin, vax och vaxborttagningsmedel ska tvättas i varmt vatten med extra mycket tvättmedel innan de torkas i torktumlaren.
15. Material såsom skumgummi (latexskum), duschmössor, vattentäta textilier, gummerade artiklar och kläder eller kuddar med innehåll av gummidynor får inte torkas i torktumlaren.
16. Sköljmedel, eller liknande produkter, bör användas som anges av instruktionerna för sköljmedel.

## Information om säkerhet

---

- 17.** Den sista delen av ett torkprogram sker utan värme (nedkylningscykel) för att säkerställa att tvätten ligger på en temperatur som säkerställer att klädföremålen inte skadas.
- 18.** Ta bort alla föremål ur fickorna, såsom tändare och tändstickor.
- ⚠ VARNING**
- 19.** Stoppa aldrig ett torkprogram innan cykelns slut om inte alla klädföremål snabbt tas ur och sprids ut så att värmen leds bort.
- 20.** Frånluft får inte släppas ut i en rökkanal som används för utsugning av rök från förbränningsapparater eller andra bränslen.
- 21.** Apparaten får inte installeras bakom en låsbar dörr, en skjutdörr eller en dörr med gångjärn på motsatt sida av torktummlaren, på ett sådant sätt som begränsar ett fullständigt öppnande av luckan till torktummlaren.

## Kritiska installations-varningar

### **VARNING**

Installationen av denna hushållsapparat skall utföras av en kvalificerad tekniker eller serviceföretag.

- Underlåtenhet att göra detta kan resultera i elstötar, brand, explosion, problem med produkten, eller skada.

Enheten är tung, var försiktig när du lyfter i den.

Koppla in strömsladden i ett el-uttag på 220 - 240 V/50 Hz eller högre och använd enbart kontakten för den här maskinen. Använd aldrig förlängningsladd.

- Att dela ett vägguttag med andra apparater med hjälp av ett grenuttag eller förlängning av nätsladden kan orsaka en elektrisk stöt eller brand.
- Se till att spänning, frekvens och ström är desamma som i produktspecifikationerna. Underlåtenhet att göra detta kan orsaka en elektrisk stöt eller brand. Sätt i kontakten ordentligt i vägguttaget.

Avlägsna alla främmande ämnen, såsom damm eller vatten från polerna till stickkontakten och dess kontaktpunkter med en torr trasa regelbundet.

- Dra ut stickkontakten och rengör den med en torr trasa.
- Underlåtenhet att göra detta kan orsaka en elektrisk stöt eller brand.
- Koppla in strömkontakten i vägguttaget så att sladden dras mot golvet. Om du sätter i stickkontakten i uttaget i motsatt riktning, kan de elektriska ledningarna i kabeln skadas och detta kan resultera i elektriska stötar eller brand.

Håll allt förpackningsmaterial utom räckhåll för barn, eftersom det kan vara farligt.

- Om ett barn sätter en påse över huvudet kan det resultera i kvävning. Om enheten eller strömkontakten skadas ska du kontakta närmaste servicecenter.

Denna hushållsapparat måste vara korrekt jordad.

Jorda inte hushållsapparaten till ett gasrör, plast vattenledning eller telefonlinje.

- Detta kan resultera i elstötar, brand, explosion, eller problem med produkten.
- Koppla aldrig in strömsladden till ett uttag som inte är korrekt jordat och se till att det uppfyller lokala och nationella regler.

Installera inte enheten nära ett värmeaggregat eller antändbara material.

Installera inte den här enheten på en fuktig, oljig eller dammig plats, eller på en plats där du utsätts för direkt solljus eller vatten (regndroppar).

Installera inte den här enheten på en plats med låg temperatur.

- Frost kan göra att rören spricker.

## Information om säkerhet

---

Installera inte denna hushållsapparat på en plats där gas kan läcka ut.

- Det kan resultera i elchock eller brand.

Använd inte en elektrisk transformator.

- Det kan resultera i elchock eller brand.

Använd inte en skadad stickkontakt, skadad nätkabel eller löst vägguttag.

- Det kan resultera i elchock eller brand.

Dra inte eller överdrivet böj nätsladden.

Vrid inte eller gör en knut i nätsladden.

Haka inte på nätsladden över ett metallföremål, placera ett tungt föremål på nätsladden, för in strömsladden mellan föremål, eller tryck in nätsladden i utrymmet bakom hushållsapparaten.

- Det kan resultera i elchock eller brand.

Dra inte i sladden, när den kopplas från kontakten.

- Dra ut nätsladden genom att hålla i stickkontakten.
- Underlåtenhet att göra detta kan orsaka en elektrisk stöt eller brand.

Den här maskinen ska placeras så att det är lätt att komma åt elkontakten, vattentillförseln och utloppsrören.



## Installationsföreskrifter

### **VAR FÖRSIKTIG**

Den här enheten ska placeras på ett sådant sätt att den är åtkomlig för strömkontakten.

- Underlåtenhet att göra detta kan resultera i elektriska stötar eller brand på grund av elektriskt läckage.

Installera och nivåinrikta enheten så att den kan bära sin egen vikt.

- Om du underlåter att göra detta kan det resultera i onormala vibrationer, ryck eller problem med produkten.

## Kritiska användnings-varningar

### **VARNING**

Om enheten svämmer över ska du kapa vattentillförseln och strömmen direkt och kontakta ditt närmaste servicecenter.

- Rör inte strömkontakten med våta händer.
- Om du underlåter att göra det kan det orsaka elektrisk stöt.

Om hushållsapparaten genererar ett konstigt ljud, luktar bränt eller rök, dra ur stickkontakten omedelbart och kontakta din närmaste serviceverkstad.

- Underlåtenhet att göra detta kan orsaka en elektrisk stöt eller brand.

I händelse av en gasläcka (som propan gas, gasol, etc.), ventiler omedelbart utan att vidröra stickkontakten. Rör inte hushållsapparaten eller nätkabeln.

- Använd inte en ventilationsfläkt.
- En gnista kan orsaka en explosion eller brand.

Låt inte barn leka i eller med tvättmaskinen. Demontera alltid lucklåset (spaken) när du ska göra dig av med tvättmaskinen.

- Om barn fastnar i produkten finns det risk för kvävning.

Se till att avlägsna förpackningsmaterial (skumgummi, plast) som sitter på tvättmaskinens undersida före användning.

Tvätta inte plagg som har kontaminerats med bensin, kerosen, benzen, tinner, alkohol eller andra antändbara eller explosiva ämnen.

- Detta kan resultera i elstötar, brand eller en explosion.

Öppna inte luckan till tvättmaskinen med våld under användning (tvätt i hög temperatur/tömning/centrifugering).

## Information om säkerhet

- Vatten som rinner ut ur tvättmaskinen kan resultera i brännskador eller göra så att golvet blir halt. Detta kan resultera i skador.
- Att öppna luckan med våld kan leda till skada på produkten eller personskada.

Stick inte in handen i tvättmaskinen under tiden den används.

- Detta kan resultera i skador.

Rör inte strömkontakten med våta händer.

- Detta kan leda till elektrisk chock.

Stäng inte av apparaten genom att dra ur kontakten när ett tvättprogram pågår.

- Genom att ansluta stickkontakten i vägguttaget igen kan orsaka en gnista och orsaka en elektrisk stöt eller brand.

Låt inte barn och personer med funktionsnedsättningar använda maskinen utan lämplig övervakning. Låt inte barn klättra in i eller på maskinen.

- Detta kan leda till elektrisk kortslutning eller personskada.

Stick inte in handen eller ett metallföremål under tvättmaskinen när den används.

- Detta kan resultera i skador.

Koppla inte ur enheten genom att dra ut strömsladden. Greppa alltid tag i kontakten med en fast hand och dra den rakt ut ur uttaget.

- Skada på sladden kan orsaka kortslutning, brand och/eller kortslutning.

Försök inte att reparera, ta isär eller modifiera apparaten på egen hand.

- Använd ingen säkring (såsom koppar, ståltråd etc) förutom standardsäkringen.
- När enheten behöver repareras eller ominstalleras ska du kontakta närmaste servicecenter.
- Underlåtenhet att göra detta kan resultera i elstötar, brand, problem med produkten eller skada.

Om vattentillförselslangen lossas från kranen och det flödar över vatten ska du koppla ur strömkontakten.

- Underlåtenhet att göra detta kan orsaka en elektrisk stöt eller brand.

Dra ur stickkontakten när hushållsapparaten inte används under en längre tid eller vid åska/åskväder.

- Underlåtenhet att göra detta kan orsaka en elektrisk stöt eller brand.

Om främmande ämnen tränger in i enheten ska du koppla ur strömkontakten och kontakta närmaste kundcenter för Samsung.

- Det kan resultera i elchock eller brand.

Låt inte barn (eller djur) leka på eller i tvättmaskinen. Luckan öppnas inte lätt från insidan, och barn kan skadas allvarligt om fångad inuti.

## Användningsföreskrifter

### **VAR FÖRSIKTIG**

Om tvättmaskinen utsätts för främmande ämnen, såsom tvättmedel, smuts, matrester etc. ska du koppla ur strömkontakten och rengöra tvättmaskinen med en mjuk, fuktig trasa.

- Om du inte gör det kan det orsaka missfärgning, deformation, skada och rost.

Glaset till luckan kan brytas av en stor stöt. Var försiktig när du använder tvättmaskinen.

- Om glaset går sönder kan det orsaka personskada.

Efter ett vattentillföringsfel eller vid återanslutning av vattenslangen, öppnar du vattenkranen långsamt.

Öppna vattenkranen långsamt om den inte använts under längre tid.

- Lufttrycket i vattentillförselslangen eller vattenröret kan resultera i skada på en del eller i vattenläckage.

Om det inträffar ett fel vid tömningen under användning, ska du kontrollera om det finns ett tömningsproblem.

- Om tvättmaskinen används när den har svämmat över pga ett tömningsproblem kan det resultera i kortslutning eller brand.

Sätt in tvätten i tvättmaskinen helt och hållet, så att tvätten inte fastnar i luckan.

- Om tvätten fastnar i luckan, kan det resultera i skador på tvätten eller tvättmaskinen, eller resultera i vattenläckage.

Vrid av vattenkranen när tvättmaskinen inte används.

Se till att skruven på kontakten till vattenslangen är ordentligt åtdragen.

- Underlåtenhet att göra detta kan leda till materiella skador eller personsador.

Var försiktig så att inte gummipackningar och främre luckglaset blir nedsmutsat av främmande ämnen (exempelvis spill, trådar, hår etc.).

- Om ett främmande ämne fastnar i luckan eller luckan inte stängs helt kan det orsaka vattenläckage.

Öppna kranen och kontrollera om vattentillförselslangen är ordentligt åtdragen och att det inte finns några vattenläckage innan du använder produkten.

- Om skruvarna på vattentillförselslangen sitter löst kan det orsaka vattenläckage.

Produkten du har köpt är endast till för användning i hemmet.

Om den här produkten används i företagssyfte uppfyller det kriterierna för vårdslös produktanvändning. I det här fallet täcks inte produkten av standardgaranting som erbjuds av Samsung och inget ansvar kan tas av Samsung för felfunktion eller skador till följd av felaktig användning.

## Information om säkerhet

Stå inte på enhetens ovansida och placera inga föremål (exempelvis tvätt, tända ljus, tända cigaretter, kemikalier, metallföremål etc) på enheten.

- Detta kan resultera i elchock, brand, problem med produkten, eller skada.

Spraya inte flyktigt material som insektsmedel på hushållsapparaten yta.

- Förutom att det är skadligt för människor, kan det också resultera i elstötar, brand eller problem med produkten.

Placera inga föremål nära tvättmaskinen som genererar elektromagnetiska fält.

- Detta kan leda till skada på grund av ett tekniskt fel.

Vatten som töms ut under hög temperatur eller torkning är hett. Rör inte vid vattnet.

- Det kan resultera i brännskador eller skada.

Varken tvätta, tumla eller torka vattentäta säten, mattor eller kläder (\*) om inte din apparat har ett särskilt program för att tvätta dessa artiklar.

(\*): Yllekläder, regnskydd, fiskevästar, skidbyxor, sovsäckar, blöjomslag och cykelkläder, bilkläder etc.

- Tvätta inte tjocka, hårda mattor även om tvättmarkeringen visas på etiketten. Detta kan resultera i personskada eller skada på tvättmaskinen, väggar, golv och kläder på grund av onormala vibrationer.
- Tvätta inte mattor eller dörmattor med gummibaksida. Gummit kan lossna och fastna i trumman och detta kan resultera i felfunktion, exempelvis vid tömning.

Använd inte tvättmaskinen när tvättmedelsfacket är utdraget.

- Detta kan resultera i elektriska stötar eller skada på grund av vattenläckage.

Rör inte vid insidan av trumman under tiden eller precis efter torkningen, eftersom den är het.

- Detta kan resultera i brännskador.

Stoppa inte in händerna i tvättmedelsfacket.

- Det här kan orsaka skada, eftersom du kan fastna med handen i inmatningsenheten för tvättmedel.
- Det flytande tvättmedlet (endast tillämpliga modeller) används inte istället för pulvertvättmedel. Ta bort hållaren när du använder pulvertvättmedel.

Placera inga andra föremål (exempelvis skor, matavfall, djur) utöver tvätt i tvättmaskinen.

- Detta kan resultera i att maskinen skadas eller skador och dödsfall av sällskapsdjur på grund av onormala vibrationer.

Tryck inte på knapparna med hjälp av vassa föremål, såsom nålar, knivar, fingernaglar, etc.

- Detta kan resultera i elektriska stötar eller personskador.

Tvätta inte tvätt som förorenats av olja, krämer eller lösningar som köps i hudvårdsbutiker eller massagekliniker.

- Det kan göra att gummipackningen blir deformerad och resultera i vattenläckage.

Lämna inte metallföremål, såsom säkerhetsnålar eller hårnålar, eller blekmedel i trumman under för lång tid.

- Detta kan göra att trumman rostar.
- Om rost skulle börja uppstå på trummans yta skall du stryka på ett (neutralt) rengöringsmedel på ytan och använda en svamp eller en mjuk trasa för att rengöra det. Använd aldrig en metallborste. Använd aldrig en metallborste.

Använd inte torra rengöringsmedel direkt och tvätta, skölj eller tumla inte tvätt som förorenats av torra rengöringsmedel.

- Det kan resultera i spontan antändning på grund av värmeoxideringen av oljan.

Använd inte hett vatten från enheter för vattenkyllning/-uppvärmning.

- Det kan resultera i problem med tvättmaskinen.

Använd inte vanlig tvål för händer till tvättmaskinen.

- Om den hårdnar och samlas inuti tvättmaskinen kan det resultera i problem med produkten, missfärgning, rost och dålig lukt.

Placera sockar och underkläder i tvättnät och tvätta dem tillsammans med annan tvätt.

Tvätta inte stora föremål såsom sängkläder i trumman.

- Underlåtenhet att göra detta kan leda till skada på grund av onormala vibrationer.

Använd inte härdat rengöringsmedel.

- Om det ackumuleras inuti maskinen, kan det leda till vattenläckage.

Se till att fickorna till alla kläder som ska tvättas är tömda.

- Hårda, vassa föremål, som mynt, säkerhetsnålar, spikar, skruvar eller stenar kan orsaka omfattande skador på hushållsapparaten.

Tvätta inte kläder med stora spännen, knappar eller andra metaller.

Sortera tvätten utifrån färg och välj rekommenderat program, vattentemperatur och ytterligare funktioner.

- Detta kan resultera i missfärgning eller skada på textilier.

Var försiktig så att inte barns fingrar fastnar i luckan när du stänger den.

- Om du inte gör det kan det orsaka personskada.

# Information om säkerhet

## Kritiska rengörings-varningar

### VARNING

Rengör inte hushållsapparaten genom att spruta vatten direkt på den.

Använd inte rengöringsmedel med stark syra.

Använd inte bensen, thinner eller alkohol för att rengöra apparaten.

- Detta kan leda till missfärgning, deformation, skada, elektrisk kortslutning eller brand.

Innan rengöring eller utförande av underhåll, dra ur nätsladden ur vägguttaget.

- Underlåtenhet att göra detta kan orsaka en elektrisk stöt eller brand.

## Instruktioner för WEEE

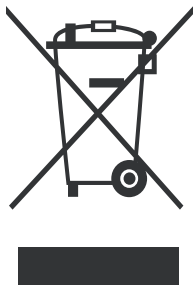

### Korrekt avfallshandling av produkten (elektriska och elektroniska produkter)

(Gäller i länder med separata insamlingsystem)

Denna symbol på produkten, tillbehören och i manualen anger att produkten och de elektroniska tillbehören (t.ex. laddare, headset, USB-kabel) inte bör sorteras tillsammans med annat hushållsavfall när de kasseras. Dessa föremål bör hanteras separat för ändamålsenlig återvinning av beståndsdelarna för att förhindra fara för hälsa och miljö.

Hushållsanvändare bör kontakta återförsäljaren som sålt produkten eller kommunen för vidare information om var och hur produkten och tillbehören kan återvinnas på ett miljösäkert sätt. Företagsanvändare bör kontakta leverantören samt verifiera angivna villkor i köpekontraktet. Produkten och de elektroniska tillbehören bör inte hanteras tillsammans med annat kommersiellt avfall.

Besök [samsung.com/uk/aboutsamsung/samsungelectronics/corporatecitizenship/data\\_corner.html](http://samsung.com/uk/aboutsamsung/samsungelectronics/corporatecitizenship/data_corner.html) om du vill veta mer om Samsungs miljöengagemang och om produktspecifika lagenliga skyldigheter (t.ex. REACH).

# Installation

Följ de här instruktionerna noggrant för att säkerställa att tvättmaskinen installeras korrekt och för att förhindra att olyckor uppstår när du tvättar.

## Vad ingår

Se till att alla delar finns med i förpackningen. Om du har problem med tvättmaskinen eller delarna, kontakta ett lokalt kundcenter eller en återförsäljare för Samsung.

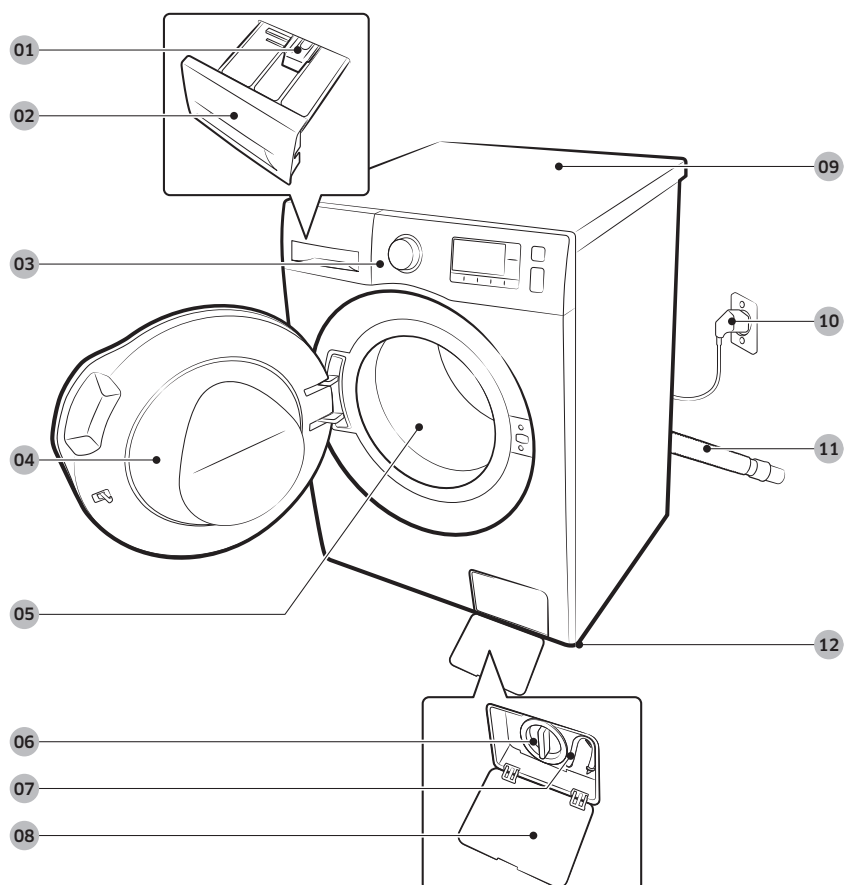

**01** Frigörningsspak

**04** Lucka

**07** Nödtömningsrör

**10** Elkontakt

**02** Tvättmedelshållare

**05** Trumma

**08** Filterlucka

**11** Tömnings slang

**03** Manöverpanel

**06** Filter

**09** Arbetsyta

**12** Nivåreglerande fötter

# Installation

Installation



Skiftnyckel



Skruvbultar

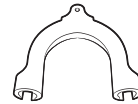

Slanghållare



Kallvattenslang



Varmvattenslang

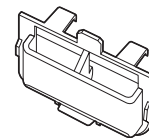

Fack för flytande tvättmedel

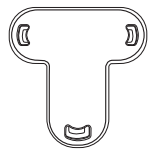

Lockfäste

## OBS

- Skruvskydd: Antalet skruvskydd som medföljer (3 till 6) beror på modell.
- Varmvattenslang: Gällande modeller endast.
- Fack för flytande tvättmedel: Gällande modeller endast.



## Installationskrav

### Elström och jordning

- AC 220–240 V/50 Hz säkring eller kretsbytare krävs
- Använd en individuell avdelningskrets avsedd för tvättmaskinen

För att säkerställa en korrekt jordning, kommer tvättmaskinen med en strömkabel och en trepolig jordad kontakt för användning i ett korrekt installerat och jordat uttag.

Kontrollera med en behörig elektriker eller serviceperson om du är osäker på jordning. Modifiera inte den medföljande stickkontakten. Om den inte passar i uttaget, kontakta en behörig elektriker och installera ett lämpligt vägguttag.

### VARNING

- Använd INTE en förlängningsladd.
- Använd bara strömsladden som levereras med tvättmaskinen.
- Anslut INTE jordledningen till rörledningar i plast, gasledningar, eller varmvattenledningar.
- Felaktigt anslutna jordledare kan orsaka elektriska stötar.

### Vattentillförsel

Korrekt vattentryck för den här tvättmaskinen ligger mellan 50 kPa och 800 kPa. Ett vattentryck på under 50 kPa kan göra så att vattenventilen inte stängs helt. Eller kan det ta längre tid att fylla trumman, vilket gör att tvättmaskinen stängs av. Vattenkranar måste vara inom 120 cm från baksidan av tvättmaskinen, så att inloppsslangarna kan nå tvättmaskinen. Minska risken för läckage:

- Se till att vattenkranarna lättåtkomliga.
- Vrid av kranarna när tvättmaskinen inte används.
- Kontrollera att det inte förekommer läckage på inloppsslangarnas kopplingar.

### VAR FÖRSIKTIG

Kontrollera alla anslutningar vid vattenventilen och kranarna så det inte finns några läckor, före första användningen av tvättmaskinen.

### Tömning

Samsung rekommenderar en stigrörshöjd på 60~90 cm. Dräneringsslangen måste anslutas genom slangklämman till stigröret, och stigröret måste täcka tömningsslangen helt.

# Installation

## Golvbeläggning

För bästa prestanda måste tvättmaskinen installeras på ett stadigt golv. Golv i trä kan behöva förstärkas för att minimera vibrationer och/eller obalans. Mattor och mjuka ytor står inte emot vibrationer väl och kan göra att maskinen flyttar något på sig under centrifugeringen.

### **VAR FÖRSIKTIG**

Installera INTE tvättmaskinen på en plattform eller ett underlag med dålig stödstruktur.

## Vattentemperatur

Placera inte tvättmaskinen i områden där vatten kan frysa, då tvättmaskinen alltid behåller lite vatten i sina vattenventiler, pumpar och/eller slangar. Fruset vatten som lämnas kvar i anslutningsdelar kan orsaka skador på remmar, pump och andra komponenter i tvättmaskinen.

## Installation i alkov eller på en instängd plats

Minsta spelrum för en stabil drift:

Sidor	25 mm	Baksida	50 mm
Ovansida	25 mm	Framsida	550 mm

Om både tvättmaskin och torktumlare installeras på samma plats måste främre delen av utrymmet ha en ohindrad öppning på minst 550 mm. Enbart tvättmaskinen kräver inte en specifik luftöppning.

## Installationen steg för steg

### STEG 1 - Välj en plats

Krav på platsen:

- Fast, jämn yta utan mattor eller golv som kan hindra ventilationen
- Skyddad från solljus
- Tillräckligt utrymme för ventilation och kabeldragning
- Den omgivande temperaturen är alltid högre än fryspunkten (0° C)
- Undvik närhet till värmekällor

### STEG 2 - Ta bort transportbultarna

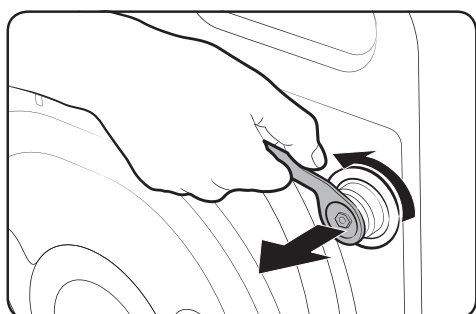

Packa upp produkten och ta bort alla transportbultarna.

- 22.** Lossa på alla transportbultar på baksidan av maskinen med den medföljande skruvnyckeln.

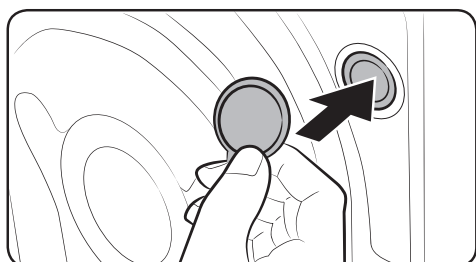

- 23.** Fyll hålen med de medföljande täcklocken i plast. Spara transportbultarna för framtida användning.

#### **!** VARNING

Förpackningsmaterial kan vara farligt för barn. Släng allt förpackningsmaterial (plastpåsar, polystyren, etc.) ur räckhåll för barn.

# Installation

## STEG 3 - Nivåreglera fötterna

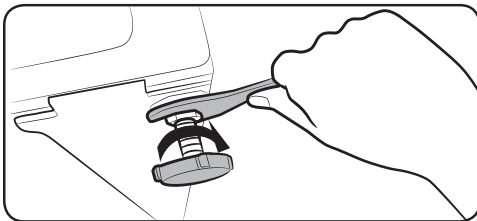
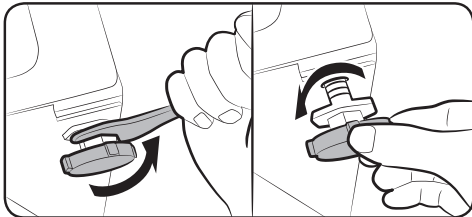

1. Skjut in försiktigt tvättmaskinen på plats. Alltför för mycket kraft kan skada fötterna.
2. Nivåreglera tvättmaskinen genom att manuellt justera nivåfötterna.
3. När nivåregleringen är klar, dra åt muttrarna med hjälp av en skruvnyckel.

## STEG 4 - Anslut vattenslangen

Den tillhandahållna slangadaptorn kan variera beroende på modell. Det här steget guidar dig igenom hur du ansluter adaptorn av kopplingstyp. Om den gängade adaptorn följer med ska du gå till 7.

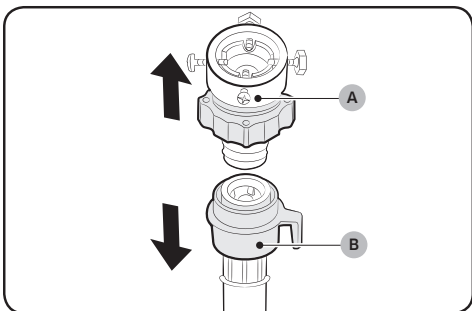

### Anslut vattenslangen till vattenkranen.

1. Ta bort adapter (A) från vattenslangen (B).
2. Använd en stjärnskruvmejsel för att lossa de fyra skruvarna på adaptorn.

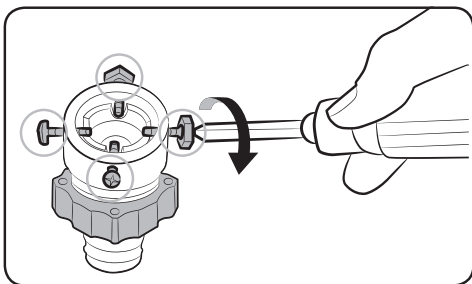

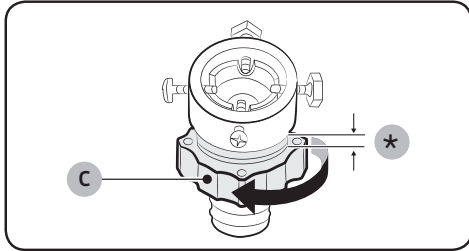
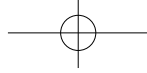

3. Håll i adaptern och vrid **del (C)** i pilens riktning för att lossa den med 5 mm (\*).

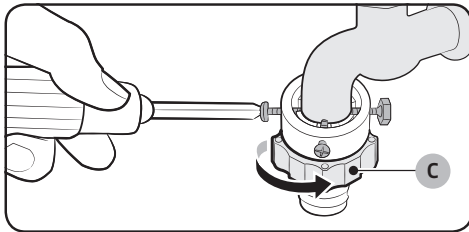

4. Sätt i adaptern i vattenkranen och dra åt skruvarna samtidigt som du lyfter upp adaptern.
5. Vrid **del (C)** i pilens riktning för att dra åt den.

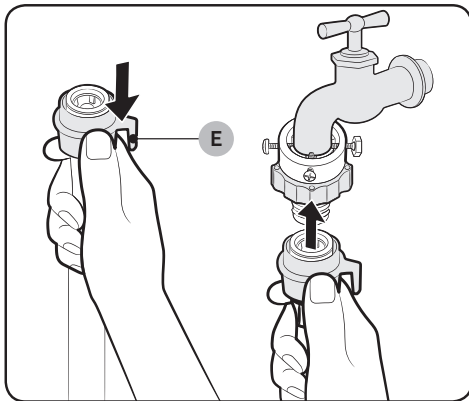

6. Medan du håller ned **del (E)**, anslut vattenslangen till adaptern. Släpp sedan **del (E)**. Slangen passar in i adaptern med ett klickande ljud.

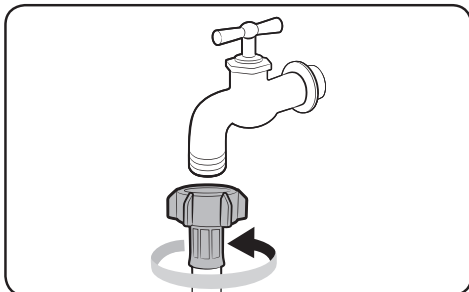

7. Om du använder en gängad vattenkran ska du använda den medföljande gängade adaptern för att ansluta vattenkranen så som visas på bilden.

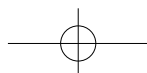
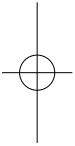

# Installation

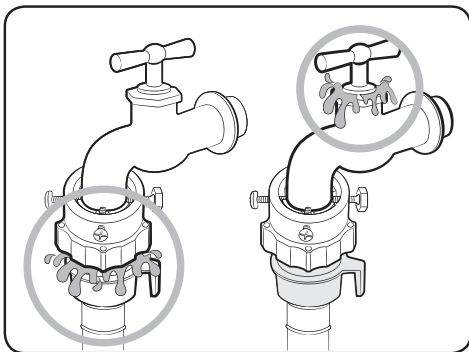
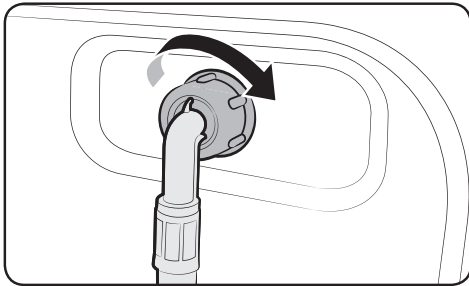

8. Anslut den andra änden av vattenslangen till inloppet för vattenventilen på baksidan av tvättmaskinen. Vrid slangen medurs för att dra åt.
9. Öppna vattenkranen och kontrollera om det finns några läckor kring anslutningsområdena. Om det finns vattenläckor, upprepar du föregående stegen enligt ovan.

## ⚠ VARNING

Sluta använda tvättmaskinen om det finns en vattenläcka, och kontakta ett lokalt servicecenter för Samsung. Annars kan det orsaka en elektrisk stöt.

## ⚠ VAR FÖRSIKTIG

Sträck inte vattenslangen med våld. Om slangen är för kort, byt ut den mot en längre högtrycksslang.

## 📖 OBS

- Efter att du har anslutit vattenslangen till adaptern ska du kontrollera att den är korrekt ansluten genom att dra vattenslangen nedåt.
- Använd en standard typ av vattenkran. Om kranen är fyrkantigt formad eller för stor, ta bort mellanlägsbrickan innan du för in kranen i adaptern.

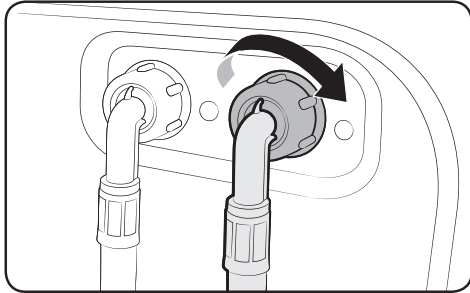

**För utvalda modeller som har ett extra inlopp för varmvatten:**

- 1.** Anslut den röda änden av den varma vattenslangen till inloppet för varmvatten på baksidan av maskinen.
- 2.** Anslut den andra änden av varmvattenslangen till varmvattenkranen.

**Aqua slang (endast gällande modeller)**

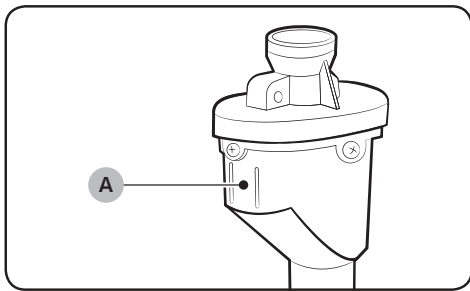

Aqua slangen varnar användare för risk för vattenläckage. Den känner av vattenflödet och visar rött på mitten indikator (A) i händelse av en läcka.

# Installation

## STEG 5 - Placera avloppsslangen

Avloppsslangen kan placeras på tre sätt:

Installation

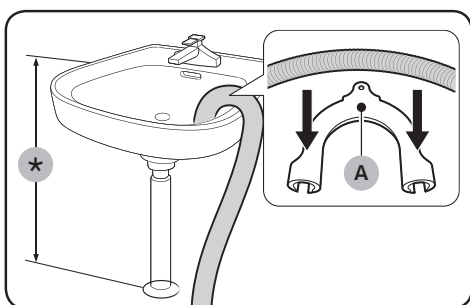

### Över kanten på ett tvättställ

Avloppsslangen måste placeras på en höjd av mellan 60 cm och 90 cm (\*) från golvet. För att hålla pipen på avloppsslangen böjd, använd den medföljande **plastslangsguiden (A)**. Fäst guiden på väggen med hjälp av en krok för att säkerställa en stabil dränering.

### I handfatets avloppsrör

Avloppsröret måste vara ovanför handfatets bottenventil så att slangändan är minst 60 cm över golvet.

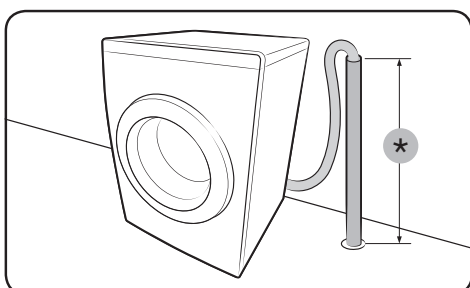

### I ett avloppsrör

Avloppsröret bör vara mellan 60 cm och 90 cm hög (\*). Rekommendationen är att använda en 65 cm högt vertikalt rör. Se till att tömningsslangen är ansluten till stigröret vid en vinkling.

Krav för tömning av stigröret:

- En minsta diameter på 5 cm
- En minimal bortförelkapacitet på 60 liter per minut

## STEG 6 - Sätt på tvättmaskinen

Koppla in strömsladden i ett vägguttag med ett godkänt uttag på 220-240 V / 50 Hz som skyddas via en säkring eller krets brytare. Tryck sedan på knappen **Ström** för att slå på tvättmaskinen.



# Innan du startar

---

## Initiala inställningar

---

### Kör kalibrering (rekommenderas)

Kalibrering säkerställer att tvättmaskinen identifierar korrekt vikt. Se till att trumman är tom innan du kör Kalibrering.

1. Stäng av och sätt sedan på tvättmaskinen.
2. Håll ned **Temp.** och **Fördröj sluttid** samtidigt i 3 sekunder för att gå in i kalibreringsläge. "CB" meddelande visas.
3. Tryck på **Start/Paus** för att köra kalibreringscykel.
4. Trumman roterar medurs och moturs i ca 3 minuter.
5. När cykeln är klar, visas "0" i visningsfönstret och tvättmaskinen stängs av automatiskt.
6. Tvättmaskinen är nu klar att användas.

# Innan du startar

## Riktlinjer för tvättprogram

### STEG 1 - Sortera

#### Sortera tvätten enligt dessa kriterier:

- Tvättetikett: Sortera tvätten i bomull, blandfiber, syntet, silke, ylle och rayon.
- Färg: Separera vita från färgade plagg.
- Storlek: Genom att blanda plagg i olika storlekar tillsammans i trumman förbättrar du tvättresultatet.
- Känslighet: Tvätta fintvätt separat med en Lättstruket som tillval för rena, nya plagg i ull poster, gardiner och silke. Kontrollera etiketterna på plaggen.

#### **OBS**

Se till att kontrollera etiketten för tvättråd på plaggen, och sortera dem därefter innan tvätt.

### STEG 2 - Töm fickorna

#### Töm alla fickor på dina plagg

- Metallföremål som mynt, nålar och spännen på kläder kan skada andra plagg samt trumman.

#### Vänd plagg med knappar och broderi ut och in

- Om dragkedjor i byxor och jackor är öppna samtidigt som du tvättar, kan trumman skadas. Dragkedjor bör stängas och fixerades med ett snöre.
- Kläder med långa strängar kan bli intrasslad med andra kläder. Se till att de inte hänger löst när du startar programmet.

### STEG 3 - Använd en tvättpåse

- Behå (tvättbara i vatten) ska placeras i en tvättpåse. Behå med metalldelar kan bryta igenom och riva sönder andra plagg.
- Små och lätta plagg som sockar, handskar, strumpor och näsdukar kan fasta runt luckan. Lägg dem i en tvättpåse.
- Tvätta inte endast tvättpåsen utan tvätta den tillsammans med andra plagg. Detta kan orsaka onormala vibrationer som kan flytta tvättmaskinen och resultera i personsador.

#### STEG 4 - Förtvätt (om nödvändigt)

Välj alternativet förtvätt som det valda programmet, om tvätten är mycket smutsig. Använd inte alternativet Förtvätt när tvättmedel manuellt läggs in i trumman.

#### STEG 5 - Bestäm viktkapaciteten

Överbelasta inte tvättmaskinen. Om du överbelastar tvättmaskinen kan det göra så att tvättmaskinen inte tvättar ordentligt. Viktkapaciteten för denna typ av plagg, se sidan 35.

##### **OBS**

Vid tvätt av lakan eller påslakan, kan tvättiden förlängas eller så kan centrifugeffekten minskas. För lakan och påslakan, är den rekommenderade maximala centrifugeringshastigheten 800 rpm och viktkapaciteten 2 kg.

##### **VAR FÖRSIKTIG**

Om tvätten är obalanserad och felkoden "UB" visas, ska du omfördela tvätten. Obalanserad tvätt kan minska prestandan i centrifugeringen.

#### STEG 6 - Tillför lämplig tvättmedelstyp

Den typ av tvättmedel som tillsätts beror på typen av material (bomull, syntet, fintvätt, ylle), färgat, tvätttemperatur och smutsgrad. Använd alltid "långlöddrande" tvättmedel som är avsett för maskintvätt.

##### **OBS**

- Följ tvättmedelstillverkarens råd baserade på tvättens vikt, graden av nedsmutsning, och hårdheten på vattnet i ditt område. Om du är osäker på vattnets hårdhet, kontakta din kommun.
- Använd inte tvättmedel som tenderar att hårdna eller klumpar sig. Detta tvättmedel kan finnas kvar efter sköljningscykeln, som då blockerar avloppet.

##### **VAR FÖRSIKTIG**

När du tvättar kläder av med programmet för ull, använd endast ett neutralt flytande rengöringsmedel. Om pulvertvättmedel används med ylleprogrammet kan det finnas kvar på tvätten och missfärga den.

# Innan du startar

## Riktlinjer för tvättmedelsfack

Tvättmaskinen tillhandahåller en doserare med tre fack: det vänstra facket är till för huvudtvätten, det främre facket till höger är till för sköljmedel och det bakre facket till höger är till för förtvätt.

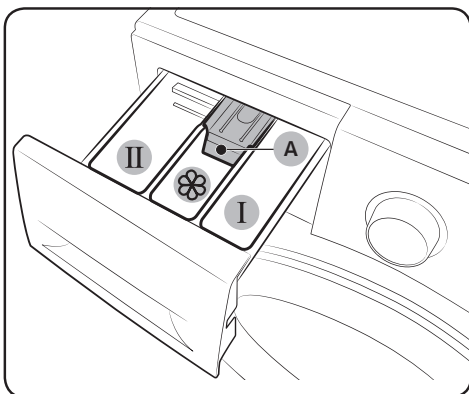

- 01** **I** Fack för förtvätt: Sätt i förtvättmedel eller stärkelse.
- 02** **II** Fack för huvudtvätt: Sätt i tvättmedel för huvudtvätt, sköljmedel, medel för blötläggning, blekmedel och/eller fläckborttagningsmedel.
- 03**  Sköljmedelsfack: Lägg till tillsatsmedel såsom sköljmedel. Överskrid inte maxlinjen (A).

### VAR FÖRSIKTIG

- Öppna inte tvättmedelsfacket under tiden som tvättmaskinen är igång.
- Använd inte följande typer av rengöringsmedel:
  - Tablett eller kapsel typ
  - Kula eller nät
- För att förhindra tvättmedelsfacket från att täppas till, måste koncentrerat eller höganrikt medel (sköljmedel eller tvättmedel) spädas ut med vatten innan det tillämpas.

### För att lägga till rengöringsmedel i låda med tvättmedelsfacket

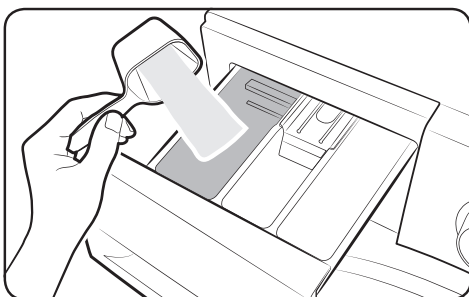

- 1.** Öppna tvättmedelsfacket med att skjuta ut det.
- 2.** Lägg i tvättmedel till **II** facket för huvudtvätt enligt tillverkarens anvisningar eller rekommendationer. För att använda flytande tvättmedel, se sidan 30.

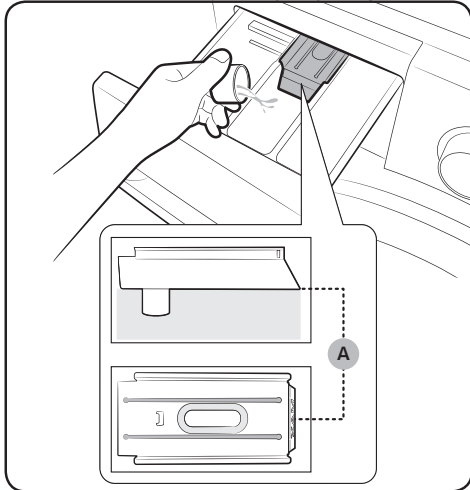

3. Sätt i sköljmedel i  sköljmedelsfack. Överskrid inte maxlinjen (A).

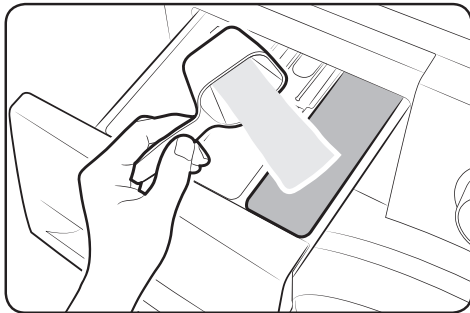

4. Om du vill förtvätta, lägg i förtvättmedel till **I** Fack för förtvätt enligt tillverkarens anvisningar eller rekommendationer.
5. Stäng lådan med tvättmedelsfacket.

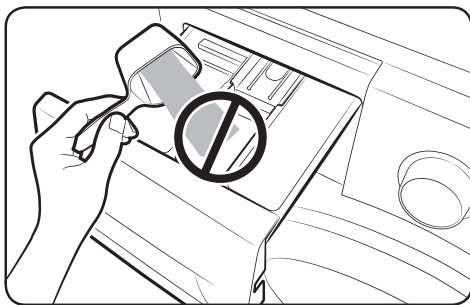

**⚠ VAR FÖRSIKTIG**

- Fyll inte på pulvertvättmedel i vätskebehållaren.
- Koncentrerat sköljmedel måste spädas med vatten före tillämpning.
- Lägg inte i tvättmedel för huvudvätt i  sköljmedelsfack.

# Innan du startar

För att använda flytande tvättmedel (endast tillämpliga modeller)

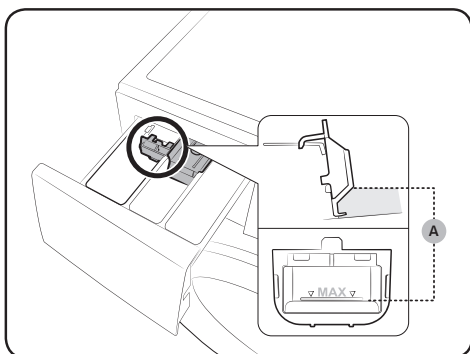

För först in den medföljande vätskebehållaren i **II** facket för **huvudtvätt**. Fyll sedan på med flytande tvättmedel i behållaren under den markerade **maxlinjen (A)**.

**! VAR FÖRSIKTIG**

- Överskrid inte maxlinjen som är markerad inuti behållaren.
- Ta bort facket för flytande tvättmedel, om du använder pulvertvättmedel.

# Köra maskinen

## Manöverpanel

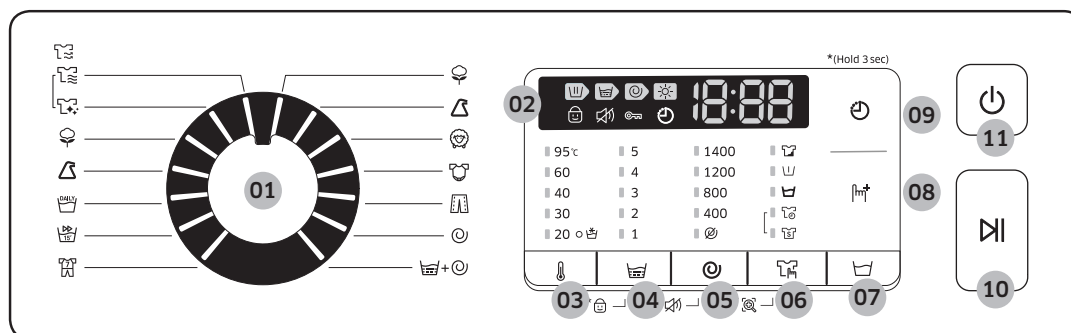

<b>01</b> Programväljaren	Vrid på knappen för att välja ett program.
<b>02</b> Visningsfönster	Visningsfönstret visar aktuell programinformation och beräknad återstående tid, eller en informationskod när ett problem uppstår.
<b>03</b> Temp.	Tryck för att ändra vattentemperaturen för det aktuella programmet.
<b>04</b> Skölj	Tryck för att ändra sköljtider för det aktuella programmet. Du kan ställa in sköljtider upp till 5.
<b>05</b> Centrifug	Tryck för att ändra centrifugeringshastigheten för det aktuella programmet. <ul style="list-style-type: none"> <li>• <b>Behåll sköljvatten (Ingen indikator):</b> Den sista sköljcykeln avbryts så att tvätten förblir kvar i vattnet. För att tömma tvätten, kör en tömnings- eller centrifugeringscykel.</li> <li>• <b>Ingen centrifugering</b> : Trumman roterar inte efter den sista tömningscykeln.</li> </ul>
<b>06</b> Torknivå	Tryck på den här knappen för att välja korrekt alternativ för torkning.
<b>07</b> Blötläggning	Tryck för att aktivera/inaktivera funktionen Blötläggning. Använd denna funktion för att effektivt ta bort fläckar från tvätten genom att blötlägga din tvätt.
<b>08</b> Alternativ	Tryck för att välja ett alternativ från  Intensiv,  Förtvätt, och  Intensiv +  Förtvätt. Tryck igen för att avmarkera.

Innan du startar

# Köra maskinen

<b>09</b> 🕒 Fördröj sluttid	Fördröj sluttid låter dig ställa in sluttiden för pågående cykel. Baserat på dina inställningar, kommer starttiden av cykeln bestämmas av maskinens interna logik. Till exempel är denna inställning användbar för att programmera maskinen för att avsluta en tvätt när du normalt återvänder hem från jobbet. <ul style="list-style-type: none"><li>Tryck på <b>för</b> att välja en förinställd enhet i timmar.</li></ul>
<b>10</b> ▶ Start/Paus	Tryck för att starta eller stoppa ett tvättprogram.
<b>11</b> ⏻ Ström	Tryck för att sätta på/av tvättmaskinen.



## Enkla steg för att starta

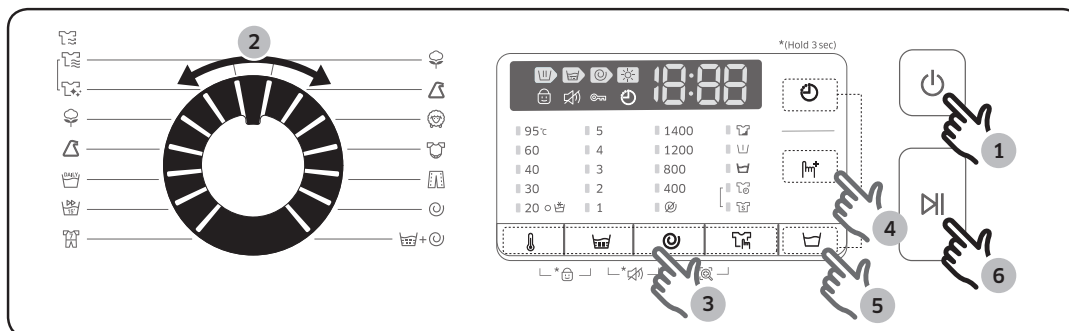

1. Tryck på **☑ Ström-** knappen för att slå på tvättmaskinen.
2. Vrid **Programväljare** för att välja ett program.
3. Ändra programinställningar (**☑ Temp.**, **☑ SKölj**, **☑ Centrifug**, och **☑ Torknivå**) efter behov.
4. För att lägga till ett alternativ, tryck på **☑ Alternativ**. Använd knappen igen för att välja en önskad funktion.
5. Maskinen har två knappar för lätt åtkomst Lätt att komma åt knapparna för **☑ Blötläggning** och **☑ Fördröj sluttid** för egen bekvämlighet. Om du vill använda något av dessa alternativ, tryck på motsvarande knapp.
6. Tryck på **☑ Start/Paus**.

### För att ändra programmet under körning av tvättprogrammet

1. Tryck på **☑ Start/Paus** för att stoppa tvättprogrammet.
2. Välj ett annat tvättprogram.
3. Tryck på **☑ Start/Paus** knappen igen för att starta det nya tvättprogrammet.

# Köra maskinen

## Endast torra kläder

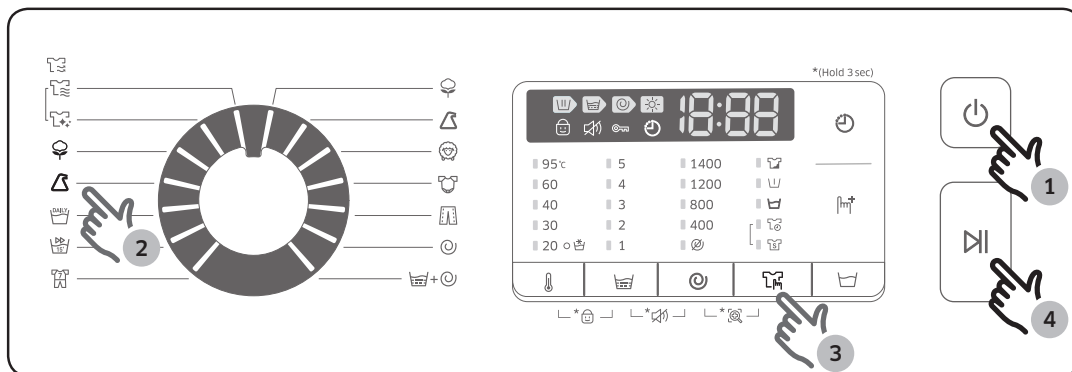







Du kan torka dina kläder direkt eller torka de tvättade kläderna enligt följande procedurer.

1. Tryck på **⏻ Ström-** knappen för att slå på tvättmaskinen.
2. Använd programväljare för att välja lämplig torkcykel.
3. Tryck på knappen **☰ Torknivå** för att välja lämpligt torkkläge.
4. Tryck på **▶ Start/Paus** -knappen för att starta torkning.









## Översikt av tvättprogram

### Standard tvättprogram

Program	Beskrivning	Max last (kg)
 BOMULL	<ul style="list-style-type: none"><li>För bomullsplagg, lakan, bordsdukar, underkläder, handdukar, eller skjortor. Tvättiden och antalet sköljcykler justeras automatiskt beroende på belastningen.</li></ul>	Max
 SYNTET	<ul style="list-style-type: none"><li>För blusar och skjortor som är gjorda av polyester (Diolen, Trevira), polyamid (perlon, nylon), eller liknande.</li></ul>	4
 YLLE	<ul style="list-style-type: none"><li>Specifikt för maskintvättbart ylle för belastning mindre än 2 kg.</li><li>Programmet för ylleplagg visar milda vaggningar och blötläggning för att skydda yllefibrer från krympning/förvridning.</li><li>Ett neutralt rengöringsmedel rekommenderas.</li></ul>	2
 BABYKLÄDER	<ul style="list-style-type: none"><li>Med en hög temperaturtvätt och extra sköljningar för att säkerställa att inga rester av pulvertvättmedel finns kvar.</li></ul>	4
 JEANS	<ul style="list-style-type: none"><li>Med en högre vattennivå i huvudtvätten och en extra sköljcykel för att se till att inget pulvertvättmedel finns kvar.</li></ul>	4
 CENTRIFUG	<ul style="list-style-type: none"><li>Har en extra centrifugprocess för att effektivt ta bort fukt från tvätt.</li></ul>	-
 SKÖLJ + CENTRIFUG	<ul style="list-style-type: none"><li>Med en extra sköljning efter tillförande av sköljmedel till tvätten.</li></ul>	-



Köra maskinen

# Köra maskinen

Program	Beskrivning	Max last (kg)
 VÄDRINGSPROGRAM	<ul style="list-style-type: none"> <li>Det är programmet används för att ta bort dålig lukt. När du vrider på Programväljaren växlar användningsläget enligt följande. (LUKTBORTTAGNING &gt; LUKTBORTTAGNING+)</li> <li> <b>LUKTBORTTAGNING</b> - Tar bort dålig lukt från tvätten.</li> <li> <b>LUKTBORTTAGNING+</b> - Tar bort dålig lukt samt bakterier från tvätten genom starkare effekt och högre temperatur.</li> </ul>	-
 BOMULL TORR	<ul style="list-style-type: none"> <li>För allmän torkning.</li> </ul>	6
 SYNTET TORR	<ul style="list-style-type: none"> <li>En torkcykel med låg temperatur för värmekänsliga plagg.</li> </ul>	3
 DAGLIG TVÄTT	<ul style="list-style-type: none"> <li>Användningsområden för dagliga plagg såsom underkläder och skjortor.</li> </ul>	2
 SNABBTVÄTT 15'	<ul style="list-style-type: none"> <li>För lätt smutsade plagg och mindre än 2 kg tvätt som du behöver snabbt.</li> </ul>	2
 TRÄNINGSKLÄDER	<ul style="list-style-type: none"> <li>Använd denna cykel för att tvätta träningsplagg såsom sporttröjor, träningsbyxor, skjortor/toppar och andra aktivitetskläder.</li> </ul>	2

Köra maskinen





## Alternativ

Alternativ	Beskrivning
 Intensiv	<ul style="list-style-type: none"> <li>För hårt nedsmutsad tvätt. Programtiden för varje cykel är längre än normalt.</li> </ul>
 Förtvätt	<ul style="list-style-type: none"> <li>Detta kommer att lägga till en tvättcykel med förtvätt innan cykeln för huvudtvätten.</li> </ul>
 Blötläggning	<ul style="list-style-type: none"> <li>Detta alternativ tar effektivt bort fläckar genom att blötlägga tvätten.</li> <li>Varje blötläggningscykel centrifugerar trumman i 1 minut och står stilla i 4 minuter, totalt 6 gånger i 30 minuter.</li> </ul>

Alternativ		Beskrivning
	Fördröj sluttid	<ul style="list-style-type: none"> <li>Den visade tiden refererar till sluttiden för ett valt tvättprogram.</li> </ul>

### Fördröj sluttid

Du kan ställa in så att tvättmaskinen avslutar din tvätt automatiskt vid ett senare tillfälle, du kan välja från 1 till 19 timmars förskjutning (i intervaller om 1 timme). Den timme som visas indikerar tiden när tvättprogrammet avslutas.

1. Välj ett tvättprogram. Ändra sedan inställningarna för tvättprogrammet om så skulle behövas.
2. Tryck på  **Fördröj sluttid** upprepade gånger tills önskad sluttid är satt.
3. Tryck på  **Start/Paus**.  
Motsvarande indikator tänds med klockan igång.
4. För att avbryta  **Fördröj sluttid**, starta om tvättmaskinen genom att trycka på  **Ström**-knappen.

### Exempelfall

Du vill avsluta ett två timmars program efter 3 timmar från nu. I så fall ska du lägga till alternativet Fördröj sluttid till aktuellt program med tretimmarsinställningen och trycka på knappen  **Start/Paus** klockan 14:00. Vad händer sedan? Tvättmaskinen startar klockan 15:00 och avslutas klockan 17:00. Nedan ser du tidslinjen för det här exemplet.



# Köra maskinen

## Inställningar

### Barnlås

För att förhindra att barn råkar ut för olyckor, låser funktionen barnlås alla knappar.

Däremot aktiveras barnlåset inte förrän du trycker på **Start/Paus**.

I viloläge, kan du öppna luckan eller ändra inställningarna genom att trycka på motsvarande knappar. Men när du trycker på **Start/Paus** för att starta tvättmaskinen, aktiveras barnlåset åter.

- Barnlås låser alla knappar utom **Strömknappen**.
- Aktivera Barnlås, håll ner **Temp.** och **Skölj** samtidigt i 3 sekunder.
- Om du vill stänga av eller inaktivera Barnlås trycker du på **Temp.** och **Skölj** en gång för att stänga av det, eller så trycker du på **Temp.** och **Skölj** två gånger för att inaktivera det.

### **OBS**

För att lägga till tvättmedel, lägg i mer tvätt i trumman, eller ändra inställningar för tvättprogram medan du är i läget Barnlås, måste du först inaktivera Barnlås.

### Ljud på/av

Du kan slå på eller av knappen. Din inställning kvarstår när du startar om maskinen.



- För att stänga av ljudet, håll ner **Skölj** och **Centrifug** samtidigt i 3 sekunder.
- För att sätta på ljudet, håll ner knappen igen i 3 sekunder.

# Underhåll

## Smart check

För att aktivera den här funktionen måste du först ladda ner **Samsung Smart Washer** appen från **Play Store** eller **Apple Store**, och installera det på en mobil enhet med kamerafunktion.

Funktionen Smart kontroll har optimerats för Galaxy och iPhone serier (endast gällande modeller).

1. Tryck och håll  **Centrifug** och  **Torknivå** knapparna samtidigt i 3 sekunder för att komma in i Smart Check-låget.
2. Tvättmaskinen startar förfarande för självdiagnos och visar en informationskod, om ett problem upptäcks.
3. Kör **Samsung Smart Washer** appen på din mobila enhet, och knacka **Smart Check**.
4. Placera den mobila enheten nära tvättmaskinens visningsfönster, så att den mobila enheten och tvättmaskinens visningsfönster är riktade mot varandra. Felkoden kommer då att upptäckas automatiskt av appen.
5. När informationskoden är korrekt detekterad, ger appen detaljerad information om problemet med applicerbara motåtgärder.

### **OBS**



- Funktionsnamnet, Smart Check, kan variera beroende på vilket språk som används.
- Om tvättmaskinen reflekterar ljus på fönstervisningen, kan det hända att appen inte känner av felkoden.
- Om appen inte känner av koden för Smart kontroll i följd, ange felkoden manuellt på app-skärmen.

# Underhåll

## ANVÄNDA TORKPROGRAM

Alla alternativ för torkning med undantag för alternativet Torktid detekterar vikten av tvätten för att visa en mer noggrann torktid och torka tvätten mer effektivt.

Se tabellen nedan för att välja lämpligt alternativ för torkning enligt typ och mängd av tvätt och fukt som du vill lämna.

Läge	Torkalternativ	Användning	Lastkapacitet (kg)	
			BOMULL TORR	SYNTEK TORR
Automatisk torkning	 Skåptorr	Använd detta alternativ för att torka tvätt såsom bomull, underkläder och linne.	5 kg	3 kg
Manuell torkning	 Torktid	Använd detta alternativ för att torka tvätten för angiven tidsperiod beroende på fibrer, mängden tvätt och fukt.	30 ~ 270 min. (i steg om 30 minuter).	30 ~ 270 min. (i steg om 30 minuter).

### OBS

- Torkresultatet kan variera beroende på vald tvättcykel och typ/mängden tvätt.
- Om båda tvätt- och torkcykler väljs, ställs centrifugeringshastigheten automatiskt in för att öka effektiviteten i torkning.
- Om du vill torka tvätten efter en handtvätt, vrid cykelväljaren för att välja centrifugeringscykel, och välj sedan ett alternativ för torkning för bästa resultat.
- När torkningen är fullbordad, kan damm från de torkade kläderna finnas kvar på membranet på grund av strykningseffekten som förhindrar veck. Dammets tvättas bort under följande tvätt. Alternativt kan du enkelt ta bort det med en fuktig handduk eller trasa.

### VAR FÖRSIKTIG



- Använd inte torkfunktionen efter att ha lagt till blekmedel i tvätten under en tvätt eller torkning. Annars kan tvätten missfärgas eller materialet skadas.
- Använd inte torkfunktionen för kläder med pälsfoder eller tillverkat av akrylmaterial. Detta kan resultera i att torkfunktionen försämras.
- Rör inte insidan av trumman eller tvättmaskinens yta under eller strax efter torkning, då trumman kan vara het. Detta kan resultera i brännskador.



## VÄDRINGSPROGRAM

VÄDRINGSPROGRAM funktionen piffar upp plaggen genom Samsungs unika lufttvätt teknik utan behov av vatten.

Se tabellen nedan för användning och cykeltiden för varje cykel med VÄDRINGSPROGRAM.

Program	Användning	Programtid
 LUKTBORTTAGNING	Använd denna cykel för att ta bort dålig lukt från tvätten.	29min
 LUKTBORTTAGNING+	Använd denna cykel för att ta bort dålig lukter och bakterier från tvätten.	59min

### OBS

- Den rekommenderade maximala belastningskapacitet för VÄDRINGSPROGRAM cykler är 1 kg eller mindre (ett eller två föremål). Om du överbelasta trumman, kan effektiviteten i LUKTBORTTAGNING eller LUKTBORTTAGNING+ minskas.
- Du kan lägga till ett doftblad i tvätten för att få en doft under VÄDRINGSPROGRAM cykeln.

### VAR FÖRSIKTIG

Använd inte några VÄDRINGSPROGRAM cykler för följande artiklar

- Värmekänsliga plagg av läder, mink, päls, siden, etc.
- Underkläder trimmade med spetsar, mjukisdockor och utsmyckningar på frack kan lossna.
- Kläder trimmade med knappar kan få dem att gå sönder.
- Kläder fulla av stärkelse kan deformeras.
- Skrymmande sängkläder
- Elektriska filter, lurviga eller skrymmande filter
- Plastkuddar

# Underhåll

## Nödtömning

I händelse av ett strömavbrott, töm vattnet inuti trumman innan du tar ut tvätten.

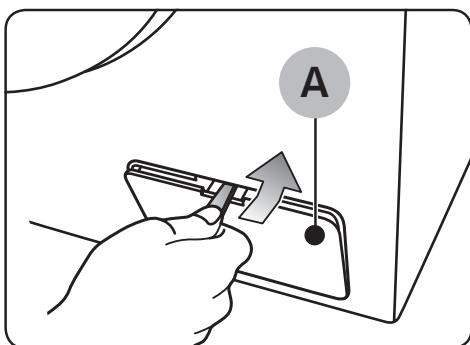

1. Stäng av och koppla bort tvättmaskinen från eluttaget.
2. Öppna filterluckan (A) med ett mynt eller tunt metallföremål.

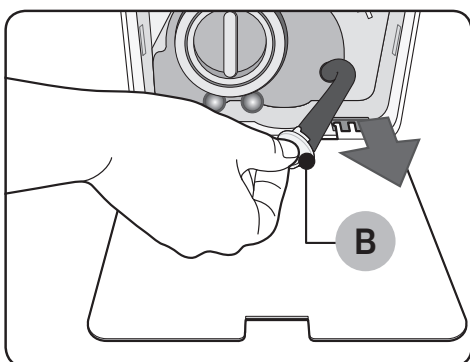

3. Sätt en tom, rymlig behållare runt luckan, och sträck den avloppsslangen för nödtömning till behållaren medan du håller i slanglocket (B).

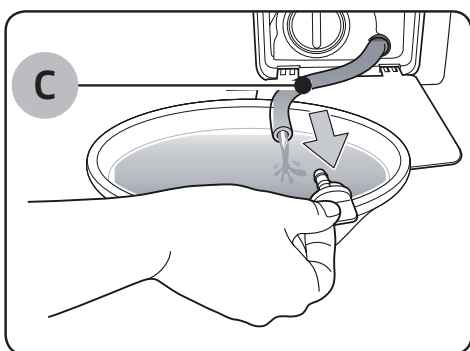

4. Öppna slanglocket och låt vattnet i slangen för Nödtömning (C) rinna ut i behållaren.
5. När du är klar, stäng slanglocket, och för in slangen åter. Stäng sedan filterluckan.

### **OBS**

Använd en rymlig behållare eftersom vattnet i trumman kan vara mer än väntat.

## Rengöring

### Tvättmaskinens yta

Använd en mjuk trasa med ett mildt rengöringsmedel. Spruta inte vatten på tvättmaskinen.

### Nätfilter

Rengör nätfiltret i vattenslangen en eller två gånger om året.

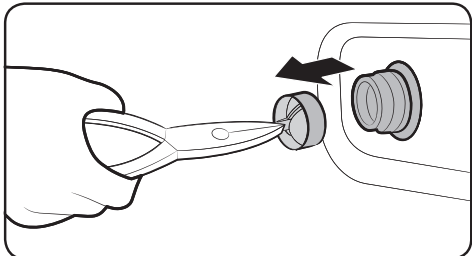
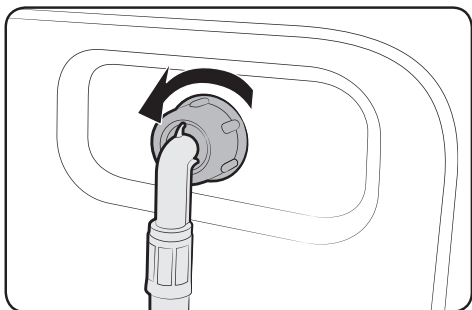

1. Stäng av tvättmaskinen och dra ut nätsladden.
2. Stäng vattenkranen.
3. Skruva loss och ta bort vattenslangen från baksidan av tvättmaskinen. Täck slangen med en trasa för att förhindra att vatten forsar ut.
4. Använd en tång för att dra ut nätfiltret från inloppsventilen.
5. Sänk nätfiltret djupt i vatten, så att den gängade kontakten också blötläggs.
6. Låt nätfiltret torka i skuggan.
7. Sätt tillbaka nätfiltret i inloppsventilen, och anslut vattenslangen till inloppsventilen.
8. Öppna vattenkranen.

### OBS

Om nätfiltret är tilltäppt, visas en informationskod "4C" på skärmen.

# Underhåll

## Pumpfilter

Det är lämpligt att rengöra pumpfiltret 5 eller 6 gånger per år för att förhindra dess tilltäppning. Ett tilltäppt pumpfilter kan minska bubbel effekten.

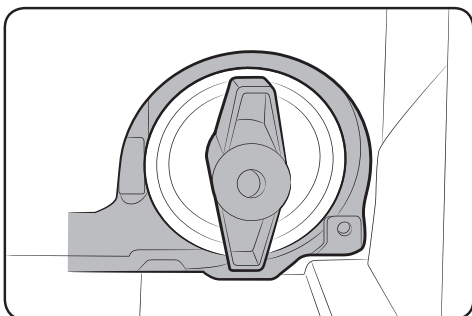
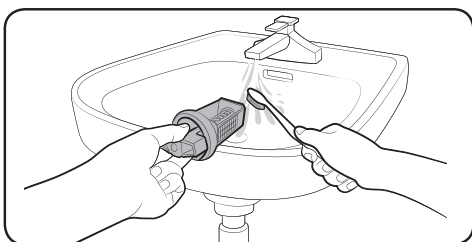
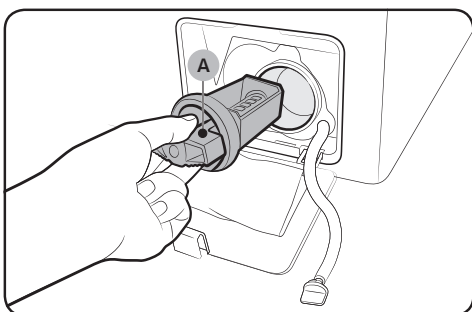

1. Stäng av tvättmaskinen och dra ut nätsladden.
2. Töm ut kvarvarande vatten inuti trumman genom att hänvisa till "Nödtömning" på sidan 42.
3. Öppna filterluckan med en nyckel eller ett mynt.
4. Vrid knappen för smutsfiltret (A) till vänster, och tappa ur resterande vatten.
5. Rengör pumpfiltret med mjuka borstar. Se till att tömningspumpens propeller inuti filtret är inte är tilltäppt.
6. Återför pumpfiltret och vrid filterknappen till höger.

### OBS

- Vissa smutsfilter har en säkerhetsknapp som är utformade till att förhindra olyckor på barn. För att öppna säkerhetsknappen på smutsfiltret, skjut in den och vrid moturs. Säkerhetsknappens fjädermekanismen öppna filtret.
- För att stänga säkerhetsknappen för smutsfiltret, vrid den medurs. Fjädern ger ifrån sig ett rasslande ljud, vilket är normalt.

### OBS

Om pumpfiltret är tilltäppt, visas en informationskod "5C" på skärmen.

### VAR FÖRSIKTIG

- Kontrollera att filterlocket är stängt ordentligt efter rengöring av filtret. Annars kan det orsaka en läcka.

- Se till att filtret är ordentligt isatt efter rengöring. I annat fall kan det leda till ett programfel eller en läcka.

### Tvättmedelshållare

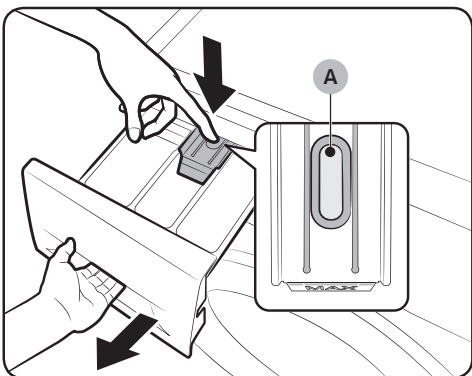

1. Medan du håller ned frigörningsspaken (A) på det inre av tvättmedelshållaren, och dra ut den.
2. Ta bort frigörningsspaken och facket för flytande tvättmedel från hållaren.

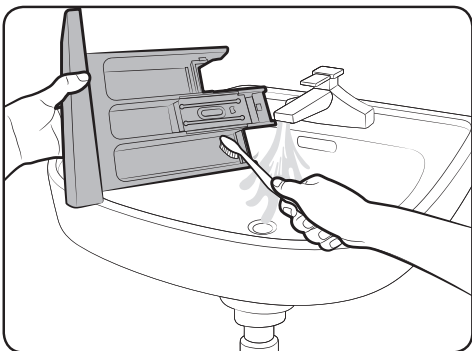

3. Rengör tvättmedelshållarens komponenter med mjuk borste under strömmande vatten.

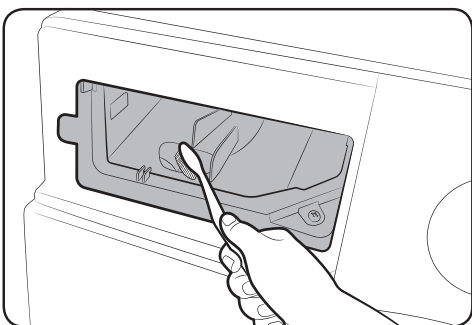



4. Rengör tvättmedelshållarens inre med en mjuk borste.
5. Sätt tillbaka frigörningsspaken och facket för flytande tvättmedel till tvättmedelshållaren.
6. Skjut tvättmedelshållaren inåt för att stänga den.

# Underhåll

---

## OBS

För att ta bort återstoden av rengöringsmedel, utför programmet + SKÖLJ+CENTRIFUG med trumman tom.

## Återställning från frysande

---

Tvättmaskinen kan frysa när det sjunker under 0°C.

1. Stäng av tvättmaskinen och dra ut nätsladden.
2. Håll varmt vatten över vattenkranen för att lossa på vattenslangen.
3. Ta bort vattenslangen och dränk den i varmt vatten.
4. Håll varmt vatten i trumman och låt den stå i ca 10 minuter.
5. Anslut åter vattenslangen till vattenkranen.



## OBS

Om tvättmaskinen fortfarande inte fungerar normalt, upprepa ovanstående steg tills den fungerar normalt.

## Ta i beaktning den tid som tvättmaskinen inte används

---

Undvik att lämna tvättmaskinen oanvänd under en längre tid. Om detta är fallet, töm tvättmaskinen och dra ut nätsladden.

1. Vrid **programväljaren** för att välja + SKÖLJ+CENTRIFUG.
2. Töm trumman och tryck på  **Start/Paus** knappen.
3. När tvättprogrammet är klart, stäng av vattenkranen och koppla loss vattenslangen.
4. Stäng av tvättmaskinen och dra ut nätsladden.
5. Öppna dörren för att låta luft cirkulera genom trumman.

# Felsökning

## Kontrollpunkter

Om du stöter på ett problem med tvättmaskinen, kontrollera först tabellen nedan och testa förslagen.

Problem	Åtgärd
Startar inte.	<ul style="list-style-type: none"><li>• Kontrollera att tvättmaskinen är inkopplad.</li><li>• Se till att luckan är ordentligt stängd.</li><li>• Se till att vattenkranarna är öppna.</li><li>• Se till att trycka eller knacka Start/Paus för att starta tvättmaskinen.</li><li>• Se till att Barnlås inte är aktiverat.</li><li>• Innan tvättmaskinen börjar fylla på, kommer den att avge en serie klickande ljud för att kontrollera låset till luckan och gör en snabbdränering.</li><li>• Kontrollera säkringen eller återställ överspänningsskyddet.</li></ul>
Vattenförsörjningen är otillräcklig, eller inget vatten tillförs.	<ul style="list-style-type: none"><li>• Öppna vattenkranen helt.</li><li>• Se till att luckan är ordentligt stängd.</li><li>• Kontrollera att vattenslangen inte har frusit.</li><li>• Se till att vattenslangen inte är vikt eller tilltäppt.</li><li>• Kontrollera att det finns tillräckligt med vattentryck.</li></ul>
Efter en cykel finns tvättmedel kvar i lådan med tvättmedelsfack.	<ul style="list-style-type: none"><li>• Kontrollera att tvättmaskinen körs med tillräckligt vattentryck.</li><li>• Se till att tvättmedlet tillsätts i mitten av tvättmedelsfacket.</li><li>• Se till att locket till sköljmedelsfacket är korrekt isatt.</li><li>• Om du använder grynigt tvättmedel, se till att väljaren för tvättmedel är i övre läget.</li><li>• Avlägsna locket för sköljning och rengör lådan med tvättmedelsfack.</li></ul>

# Felsökning

Problem	Åtgärd
Överdrivna vibrationer eller oljud.	<ul style="list-style-type: none"><li>• Kontrollera att tvättmaskinen installeras på ett plant, stabilt golv som inte är halt. Om golvet inte är på jämn nivå, använd nivåfötter för att justera höjden på tvättmaskinen.</li><li>• Kontrollera att transportbultarna är borttagna.</li><li>• Kontrollera att tvättmaskinen inte har kontakt med några andra föremål.</li><li>• Kontrollera att tvätten är balanserad.</li><li>• Motorn kan orsaka buller under normal drift.</li><li>• Overaller eller metalldekorerade kläder kan orsaka brus när de tvättas. Detta är normalt.</li><li>• Metallföremål som mynt kan orsaka buller. Efter tvättning, ta bort dessa föremål från trumman eller filterlocket.</li></ul>
Varken tömmer och/eller centrifugerar.	<ul style="list-style-type: none"><li>• Kontrollera att avloppsslangen är rak hela vägen till avloppssystemet. Om du stöter på en dräneringsproblem, ring efter service.</li><li>• Kontrollera att filtret inte är igentäppt.</li><li>• Stäng luckan och tryck eller knacka på <b>Start/Paus</b>. För egen säkerhet kommer tvättmaskinen inte att torktumla eller centrifugera om inte luckan är stängd.</li><li>• Se till att avloppsslangen inte är frusen eller igentäppt.</li><li>• Kontrollera att avloppsslangen är ansluten till ett avloppssystem som inte är igentäppt.</li><li>• Om tvättmaskinen inte har tillräckligt med strömförsörjning, kommer tvättmaskinen temporärt inte dränera eller centrifugera. Så snart tvättmaskinen återfår tillräcklig med ström, kommer den att tvätta normalt.</li></ul>



Problem	Åtgärd
Luckan öppnas inte.	<ul style="list-style-type: none"> <li>• Tryck eller knacka på <b>Start/Paus</b> för att stoppa tvättmaskinen.</li> <li>• Det kan ta en liten stund för luckans låsmekanism att frigöra sig.</li> <li>• Det går inte att öppna luckan förrän 3 minuter efter att maskinen har stannat eller strömmen slagits av.</li> <li>• Se till att vattnet i din trumma är helt avtappat.</li> <li>• Luckan kan inte öppnas om vatten finns kvar i trumman. Töm trumman och öppna luckan manuellt.</li> <li>• Se till lampan till luckans lås är släckt. Lampan till luckans lås släcks efter att tvättmaskinen har tappats på vatten.</li> </ul>
Överdrivet såpvatten.	<ul style="list-style-type: none"> <li>• Kontrollera inställningarna för automatisk dosering av tvättmedel och sköljmedel är korrekt konfigurerade.</li> <li>• Se till att du använder rekommenderat specialtvättmedel.</li> <li>• Använd högeffektivt (HE) tvättmedel för att förhindra alltför mycket löddrande.</li> <li>• Minska mängden av tvättmedel för mjukt vatten, mindre tvättmängd, eller lätt smutsig tvätt.</li> <li>• Icke-HE tvättmedel rekommenderas inte.</li> </ul>
Kan inte lägga till ytterligare tvättmedel.	<ul style="list-style-type: none"> <li>• Kontrollera den återstående mängd tvättmedel och sköljmedel inte är över gränsen.</li> <li>• Se till att funktionen Auto-doserare är aktiverad, med att inställningar för både vattnets hårdhet och koncentration är korrekt specificerade.</li> </ul>

# Felsökning

Problem	Åtgärd
Driftstopp.	<ul style="list-style-type: none"><li>• Anslut strömkabeln till ett fungerande eluttag.</li><li>• Kontrollera säkringen eller återställ överspänningsskyddet.</li><li>• Stäng luckan och tryck eller knacka på <b>Start/Paus</b> för att starta tvättmaskinen. För egen säkerhet kommer tvättmaskinen inte att torktumla eller centrifugera om inte luckan är stängd.</li><li>• Innan tvättmaskinen börjar fylla på, kommer den att avge en serie klickande ljud för att kontrollera låset till luckan och gör en snabbdränering.</li><li>• En paus eller period av blötläggning kan inträffa under testcykeln. Vänta en kort stund och tvättmaskinen startar sedan upp.</li><li>• Se till att nätfiltret i vattenslangen till vattenkranar inte är tilltäppta. Rengör nätfiltret regelbundet.</li><li>• Om tvättmaskinen inte har tillräckligt med strömförsörjning, kommer tvättmaskinen temporärt inte dränera eller centrifugera. Så snart tvättmaskinen återfår tillräcklig med ström, kommer den att tvätta normalt.</li></ul>
Fylls på med fel vattentemperatur.	<ul style="list-style-type: none"><li>• Öppna båda kranarna helt.</li><li>• Se till att val av temperatur är korrekt.</li><li>• Se till att slangarna är anslutna till de korrekta kranarna. Spola vattenslangar.</li><li>• Se till att varmvattenberedaren är inställd på att leverera minst 120 °F (49°C) hett vatten vid kranen. Kontrollera också varmvattenberedarens kapacitet och återvinningsgrad.</li><li>• Lossa på slangarna och rengör nätfiltret. Nätfiltret kan vara igentäppt.</li><li>• Medan tvättmaskinen fylls på, kan vattentemperaturen ändras då funktionen för den automatiska temperaturkontrollen kontrollerar inkommande vattentemperatur. Detta är normalt.</li><li>• Medan tvättmaskinen fylls på, kanske du märker av att bara varmt och/eller kallt vatten går igenom doseraren, när kall eller varm temperaturer väljs. Detta är en normal funktion för automatiska kontroll av temperaturen medan tvättmaskinen bestämmer vattentemperaturen.</li></ul>

Problem	Åtgärd
Tvätten är våt vid slutet av en cykel.	<ul style="list-style-type: none"> <li>Använd hög eller extra hög centrifugeringshastighet.</li> <li>Använd högeffektivt (HE) tvättmedel för att förhindra alltför mycket löddrande.</li> <li>Tvättmängden är för liten. Små tvättmängder (ett eller två plagg) kan bli obalanserade och inte centrifugera helt.</li> <li>Se till att avloppsslangen inte är vikt eller igentäppt.</li> </ul>
Läcker vatten.	<ul style="list-style-type: none"> <li>Se till att luckan är ordentligt stängd.</li> <li>Se till att alla slanganslutningar är täta.</li> <li>Se till i änden av avloppsslangen är korrekt isatt och säkrad till avloppssystemet.</li> <li>Undvik överbelastning.</li> <li>Använd högeffektivt (HE) tvättmedel för att förhindra alltför mycket löddrande.</li> </ul>
Har lukter.	<ul style="list-style-type: none"> <li>Allt för mycket såpvatten samlas i fördjupningar och kan orsaka dålig lukt.</li> <li>Kör rensningscykler för att periodvis sanera.</li> <li>Rengör luckans tätning (membranet).</li> <li>Torka tvättmaskinens interiör efter en cykel är avslutad.</li> </ul>
Inga bubblor ses (endast Bubbleshot modeller).	<ul style="list-style-type: none"> <li>Överbelastning kan dölja bubblor.</li> <li>Svårt förorenad tvätt kan inte generera bubblor.</li> </ul>
Wi-Fi fungerar inte (endast Wi-Fi-modeller).	<ul style="list-style-type: none"> <li>Se till att Internetanslutningen till ditt hus är ordentligt uppkopplad.</li> <li>Se till att routern slås på och fungerar normalt.</li> <li>Kontrollera att du har installerat den senaste versionen av appen för Smart kontroll.</li> </ul>

Om problemet kvarstår, kontakta ett servicecenter för Samsung.

# Felsökning

## Informationskoder

Om tvättmaskinen inte fungerar, kan du se en informationskoden på skärmen. Kontrollera tabellen nedan och testa förslagen.

Problem	Åtgärd
4C	<p><b>Ingen vatten tillförs.</b></p> <ul style="list-style-type: none"><li>• Se till att vattenkranarna är öppna.</li><li>• Se till att avloppsslangarna inte är igentäppta.</li><li>• Kontrollera att vattenkranarna inte är frysta.</li><li>• Kontrollera att tvättmaskinen körs med tillräckligt vattentryck.</li><li>• Se till att kallvattenkranen och varmvattenkranen är korrekt anslutna.</li><li>• Rengör nätfiltret eftersom det kan vara igentäppt.</li></ul> <p> <b>OBS</b></p> <p>När tvättmaskinens visningsfönster visar koden "4C", tömmer tvättmaskinen vatten i 3 minuter. Under denna tid är strömbrytaren ur funktion.</p>
4C2	<ul style="list-style-type: none"><li>• Se till att kalla vattenslangen är ordentligt ansluten till kallvattenkranen.</li></ul> <p>Om den är ansluten till varmvattenkranen, kan tvätten deformeras med vissa cykler.</p>
5C	<p><b>Vattnet töms inte.</b></p> <ul style="list-style-type: none"><li>• Se till att avloppsslangen inte är frusen eller igentäppt.</li><li>• Se till att avloppsslangen är korrekt positionerad, beroende på typ av anslutning.</li><li>• Rengör smutsfiltret eftersom det kan vara igentäppt.</li><li>• Kontrollera att avloppsslangen är rak hela vägen till avloppssystemet.</li><li>• Om informationskoden fortfarande visas, kontakta kundtjänst.</li></ul>
DC	<p><b>Köra tvättmaskinen med luckan öppen.</b></p> <ul style="list-style-type: none"><li>• Se till att luckan är ordentligt stängd.</li><li>• Se till att tvätten inte fastnar i luckan.</li></ul>
OC	<p><b>Vatten svämmer över.</b></p> <ul style="list-style-type: none"><li>• Starta om efter centrifugering.</li><li>• Om informationskoden fortsätter att visas på skärmen, kontakta ett lokalt servicecenter för Samsung.</li></ul>

Problem	Åtgärd
LC	<p><b>Kontrollera avloppsslangen.</b></p> <ul style="list-style-type: none"> <li>• Se till att slutet på avloppsslangen är placerad på golvet.</li> <li>• Se till att avloppsslangen inte är igentäppt.</li> <li>• Om informationskoden fortfarande visas, kontakta kundtjänst.</li> </ul>
LC1	<p><b>OBS</b></p> <p>När tvättmaskinens visningsfönster visar koden "LC"/"LC1", tömmer tvättmaskinen vatten i 3 minuter. Under denna tid är strömbrytaren ur funktion.</p>
UB	<p><b>Centrifugeringen fungerar inte.</b></p> <ul style="list-style-type: none"> <li>• Se till att tvätten sprids ut jämnt.</li> <li>• Kontrollera att tvättmaskinen står på en plan, stabil yta.</li> <li>• Omfördela tvätten. Om endast ett plagg tvättas, till exempel en badrock eller ett par jeans, kan det sista resultatet av centrifugering vara otillräcklig och meddelandet "UB" kontrollera meddelande att visas i visningsfönstret.</li> </ul>
3C	<p><b>Kontrollera motor för drift.</b></p> <ul style="list-style-type: none"> <li>• Försök att starta om cykeln.</li> <li>• Om informationskoden fortfarande visas, kontakta kundtjänst.</li> </ul>
UC	<p><b>Den elektroniska styrningen behöver kontrolleras (Överspänningsfel).</b></p> <ul style="list-style-type: none"> <li>• Kontrollera PCB och kablaget.</li> <li>• Kontrollera om strömförsörjningen är korrekt.</li> <li>• Om informationskoden fortfarande visas, kontakta kundtjänst.</li> </ul>
	<p><b>Lågspänning upptäckt</b></p> <ul style="list-style-type: none"> <li>• Kontrollera om strömkabeln är ansluten.</li> <li>• Om informationskoden fortfarande visas, kontakta kundtjänst.</li> </ul>
HC	<p><b>Kontroll av höga temperaturen vid uppvärmning</b></p> <ul style="list-style-type: none"> <li>• Om informationskoden fortfarande visas, kontakta kundtjänst.</li> </ul>

# Felsökning

























Problem	Åtgärd
1C	<p>Vattennivåsensorn fungerar inte korrekt.</p> <ul style="list-style-type: none"><li>• Försök med att slå av strömmen och starta om cykeln.</li><li>• Kontrollera kablaget till vattennivåsensor.</li><li>• Om informationskoden fortfarande visas, kontakta kundtjänst.</li></ul> <p> <b>OBS</b></p> <p>När tvättmaskinens visningsfönster visar koden "1C", tömmer tvättmaskinen vatten i 3 minuter. Under denna tid är strömbrytaren ur funktion.</p>
AC	<p><b>Kontrollera kommunikationen mellan huvud och underordnad PBA.</b></p> <ul style="list-style-type: none"><li>• Försök med att slå av strömmen och starta om cykeln.</li><li>• Om informationskoden fortfarande visas, kontakta kundtjänst.</li></ul>

Om någon informationskod fortsätter att visas på skärmen, kontakta en servicecenter för Samsung.

# Specifikationer

## Materialtabell

Följande symboler erbjuder tvättanvisningar. Tvättetiketterna innehåller fyra symboler i följande ordning: tvätt, blekning, torkning och strykning och kemtvätt vid behov. Användningen av symbolerna är konsekvent bland tillverkarna av hushållstextilier och importerade alternativ. Följ tvättetiketterna för att maximera textiliernas livslängd och minska tvättproblem.

	Impregnerade material		Stryk inte
	Fint tyg		Kan kemtvättas med alla medel
	Plagget kan tvättas i 95 °C		Kemtvätt
	Plagget kan tvättas i 60 °C		Kemtvätta med Perklorid, tändarbränsle, ren alkohol eller R113
	Plagget kan tvättas i 40 °C		Kemtvätta med fotogen, ren alkohol eller R113
	Plagget kan tvättas i 30 °C		Kemtvätta inte
	Endast handtvätt		Plantorka
	Kemtvättas		Kan hängas för torkning
	Kan blekas i kallvatten		Torka på galge
	Blek inte		Torktumla, normal värme
	Kan strykas vid max. 200 °C		Torktumla, låg värme
	Kan strykas vid max. 150 °C		Torktumla inte
	Kan strykas vid max. 100 °C		

# Specifikationer

---

## Skydda miljön

---

- Den här apparaten är tillverkad av återvinningsbara material. Om du bestämmer dig för att göra dig av med apparaten skall du observera lokala regler för avfall. Skär av nätsladden så att apparaten inte kan kopplas till en strömkälla. Ta bort luckan så att djur och småbarn inte kan fastna inne i apparaten.
- Överdosera inte tvättmedlet, följ tvättmedelstillverkarens instruktioner.
- Använd endast fläckborttagningsmedel före tvättcykeln om det är absolut nödvändigt.
- Spara vatten och el genom att bara köra fulla maskiner (exakt mängd beror på vilket program som används).



## Specifikationsblad

Tecknet " \* " asterisk betyder variant av modell och kan varieras enligt (0-9) eller (A-Z).

Typ		Frontmatad tvättmaskin	
Modellnamn		WD80J5*****	
Mått		B600mm X D600mm X H850mm	
Vattentryck		50 kPa ~ 800 kPa	
Nettovikt		71 kg	
Tvätt och centrifugkapacitet		8,0 kg	
Torrkapacitet		6,0 kg	
Strömförbrukning	Tvätt	220 V	100 W
		240 V	100 W
	Tvätt och torkning	220 V	2000 W
		240 V	2400 W
	Torkning	220 V	1600 W
		240 V	1600 W
	Centrifug	220 ~ 240 V	450 W
Pump		30 W	
Varvtal centrifug		1400 varv/minut	

### OBS

Utformningen och specifikationer kan ändras utan föregående meddelande i syfte att förbättra kvaliteten.

# Specifikationer

## Enligt bestämmelser (EG) nr 90/60/EG

Tecknet " \* " asterisk betyder variant av modell och kan varieras enligt (0-9) eller (A-Z).

Samsung		
Modellnamn	WD80J5****	
Klassad energieffektivitet		
A (effektivast) till G (minst effektiv)	B	
Energiförbrukning		
Tvätt, centrifugering, och torkning	kWh	5,76
Endast tvätt och centrifugering	kWh	1,20
Tvätteffektivitetsklass		
A (effektivast) till G (minst effektiv)	A	
Centrifugeringseffekt klassad		
A (effektivast) till G (minst effektiv)	A	
Restfukt	%	44
Maximal centrifugeringshastighet	varv/min	1400
Kapacitet		
Tvätt	kg	8
Torkning	kg	6
Vattenförbrukning		
Tvätt, centrifugering, och torkning	ℓ	88
Endast tvätt och centrifugering	ℓ	48
Programtid		
Tvätt, centrifugering, och torkning	min	562
Endast tvätt och centrifugering	min	262
Program till vilka informationen på etiketten och specifikationerna hänvisar	Tvätt	Bomull 60 °C + Intensivtvätt + 1400rpm
	Torr	BOMULL TORR+Skåptorr + Centrifug
Beräknad förbrukning per år för ett fyrapersonershushåll som alltid torkar tvätt i apparaten (200 gånger )		
Energiförbrukning	kWh/år	1296
Vattenförbrukning	ℓ	17600
Beräknad förbrukning per år för ett fyrapersonershushåll som aldrig torkar tvätt i apparaten ( 200 gånger)		
Energiförbrukning	kWh/år	240
Vattenförbrukning	ℓ	9600

Beräkning av energiförbrukningen för torkning har mätts i enlighet med de villkor som anges i Standard EN50229.

- Först torkning ska utföras med 3 kg tvätt (tvätten består av: 1 lakan och 6 örngott och 7 handdukar) genom att välja Cotton Dry (BOMULL TORR) (Cupboard (Skåptorrt)) + Spin (Centrifug) (1400);
- Andra torkning ska utföras med 3 kg tvätt (tvätten består av: 1 lakan och 6 örngott och 7 handdukar) genom att välja Cotton Dry (BOMULL TORR) (Cupboard (Skåptorrt)) + Spin (Centrifug) (1400);
- Tredje ska utföras med 2 kg tvätt (tvätten består av: 1 lakan och 2 örngott och 7 handdukar) genom att välja Cotton Dry (BOMULL TORR) (Cupboard (Skåptorrt)) + Spin (Centrifug) (1400);

(1 eller 2 handdukar kan läggas till eller tas bort för att ställa in vikten.)

# SAMSUNG

## FRÅGOR ELLER KOMMENTARER?

LAND	RING	ELLER BESÖK OSS PÅ WEBBEN
NORWAY	815 56480	<a href="http://www.samsung.com/no/support">www.samsung.com/no/support</a>
DENMARK	70 70 19 70	<a href="http://www.samsung.com/dk/support">www.samsung.com/dk/support</a>
FINLAND	030-6227 515	<a href="http://www.samsung.com/fi/support">www.samsung.com/fi/support</a>
SWEDEN	0771 726 7864 (0771-SAMSUNG)	<a href="http://www.samsung.com/se/support">www.samsung.com/se/support</a>



DC68-03588J-03\_SV